

Der Kia Sportage.

Verbrauchsangaben

Motor	1.6 T-GDI 150 48V 2WD		1.6 T-GDI 180 48V 2WD	1.6 T-GDI 180 48V AWD	1.6 T-GDI Hybrid 2WD	1.6 T-GDI Hybrid AWD	1.6 CRDi 48V 2WD		1.6 CRDi 48V AWD	1.6 T-GDI Plug-in Hybrid
	Manuell	Auto- matik	Auto- matik	Auto- matik	Auto- matik	Auto- matik	Manuell	Auto- matik	Auto- matik	Auto- matik

Kraftstoffverbrauch gemäß NEFZ (l/100 km)

Innerorts:	7,3	6,6	6,6	7,0	5,1	4,8	5,0	4,6	4,7	–
Außerorts:	5,2	5,2	5,2	5,4	4,8	6,1	3,9	4,4	4,7	–
Kombiniert:	5,9	5,7	5,7	6,0	4,9	5,6	4,3	4,4	4,7	1,1
CO ₂ -Emission, kombiniert (g/km):	136	130	130	137	112	127	114	117	124	26
Stromverbrauch, kombiniert (kWh/100 km)	–	–	–	–	–	–	–	–	–	16,9
Energie- Effizienzklasse:	A	A	A	A	A+	A	A+	A+	A+	A+++

Die Kraftstoffverbrauchs- und CO₂-Emissionswerte wurden nach der neu eingeführten „World Harmonised Light Vehicle Test Procedure“ (WLTP) ermittelt. Um die Vergleichbarkeit mit den nach dem bisherigen Prüfverfahren (NEFZ) gemessenen Fahrzeugen zu wahren, werden die entsprechend den geltenden Vorschriften korreliert zurückgerechneten Werte nach NEFZ-Standard ausgewiesen. Die Angaben beziehen sich nicht auf ein einzelnes Fahrzeug und sind nicht Bestandteil des Angebots, sondern dienen allein Vergleichszwecken zwischen den verschiedenen Fahrzeugtypen. Kraftstoffverbrauch und CO₂-Emissionen eines Fahrzeugs hängen nicht nur von der effizienten Ausnutzung des Kraftstoffs durch das Fahrzeug ab, sondern werden auch vom Fahrverhalten und anderen nicht-technischen Faktoren beeinflusst.

Weitere Informationen zum offiziellen Kraftstoffverbrauch und den offiziellen spezifischen CO₂-Emissionen neuer Personenkraftwagen können dem „Leitfaden über den Kraftstoffverbrauch, die CO₂-Emissionen und den Stromverbrauch neuer Personenkraftwagen“ entnommen werden, der an allen Verkaufsstellen und bei der DAT Deutsche Automobil Treuhand GmbH, Hellmuth-Hirth-Straße 1, 73760 Ostfildern (www.dat.de), unentgeltlich erhältlich ist.



Movement that inspires



Movement that inspires

Lass' dich von der Veränderung inspirieren. Entdecke das neue Kia.

Inspiration ist kein Zufall. Wir finden sie außerhalb unserer Komfortzone und in neuen Umgebungen, wenn wir die Welt mit anderen Augen und aus neuen Perspektiven sehen. Wir finden sie, wenn wir den nächsten Schritt machen. Kia begleitet dich mit der inspirierenden Kraft der Bewegung, damit du dein kreatives Potenzial ausschöpfen kannst. Unser Antrieb ist es deshalb, dir Raum zur Inspiration und Zeit, deine Ideen zum Leben zu erwecken, zu geben. Begleite uns auf dieser spannenden Reise und entdecke mit Kia, wie Bewegung inspiriert.





Der neue Kia Sportage. Inspiration hat viele Gesichter.

Du lässt dich gerne begeistern und bist ständig auf der Suche nach Neuem? Dann lass dich vom neuen Kia Sportage inspirieren, denn er wird dein Fahrerlebnis auf ein neues Level heben. Sein selbstbewusstes Design sowie sein fahrerorientiertes Premium-Interieur setzt neue Maßstäbe. Dazu kommen modernste Antriebstechnologien unter die Haube. Ob Hybrid, Plug-in Hybrid- oder Mild-Hybrid-Antrieb, ob Front- oder Allradantrieb – wir bieten dir eine breite Palette effizienter Triebwerke der neuesten Generation. So kannst du die atemberaubende neue Formensprache mit genau dem Antrieb kombinieren, der am besten zu dir passt.



Kia Sportage 1.6 T-GDI Plug-in Hybrid: Kraftstoffverbrauch in l/100 km (kombiniert) 1,1; Stromverbrauch in kWh/100 km (kombiniert) 16,9. CO₂-Emission in g/km (kombiniert): 26; Effizienzklasse: A+++.

Alle Abbildungen zeigen kostenpflichtige Sonderausstattung.

Inspiziert von der Natur. Entwickelt mit Vertrauen.

Die Schönheit der Natur ist nicht nur Vorbild, sondern auch Inspirationsquelle. So begeistert der neue Kia Sportage mit seinen fließenden, organischen Formen – und zeigt auf den ersten Blick, wer bei seiner Gestaltung Pate stand. Wenn du genauer hinschaust, offenbaren sich die Details seiner ausdrucksstarken Form, die eine ganz neue Präsenz auf die Straße bringen. Von den kraftvollen Konturen in der klaren Seitenlinie, die durch die verchromten und schwarz glänzenden Fenstereinfassungen hervorgehoben werden, bis hin zu seinem muskulösen Fastback Heck verbinden sich alle Einzelheiten zu einem natürlichen Ganzen. Akzentuiert durch den dynamischen Heckspoiler, die charakteristischen LED-Rückleuchten* und den sportlichen Heckstoßfänger, sorgt der neue Kia Sportage außerdem für die reizvolle Verbindung von natürlicher Ästhetik und Abenteuerlust.





Wegweisende Technologie, die begeistert.

Die Welt der Technologie ist im Wandel, und der neue Kia Sportage Plug-in Hybrid ist dir Inspiration und Wegweiser zugleich. Er kombiniert nicht nur zwei effiziente Antriebe zu einer kraftvollen Einheit. Auch sein atemberaubendes Karosserie-Design, dessen klare Linie sich im hochwertigen Interieur wiederfindet, wird dich begeistern. Mit seinem neu interpretierten Tigernasen-Kühlergrill, dem einzigartigen LED-Tagfahrlicht im Bumerang-Design oder den sprichwörtlich wegweisenden adaptiven Dual-LED-Scheinwerfern* zieht er alle Blicke auf sich. Die elektronische Dämpferkontrolle ECS* und der neue Terrain-Modus sorgen außerdem dafür, dass du auf jedem Untergrund souverän die Kontrolle behältst. So hilft er, die Art und Weise, wie wir in Zukunft fahren, wie selbstverständlich zu verändern.

*Je nach gewählter Ausstattungslinie teilweise nicht verfügbar, gegen Aufpreis erhältlich oder serienmäßig.

Kia Sportage 1.6 T-GDI Plug-in Hybrid: Kraftstoffverbrauch in l/100 km (kombiniert) 1,1; Stromverbrauch in kWh/100 km (kombiniert) 16,9. CO₂-Emission in g/km (kombiniert): 26; Effizienzklasse: A+++.

Entdecke neue Horizonte – ohne Kompromisse.

Um Außerordentliches zu schaffen oder neue Wege zu gehen, musst du manchmal aus deiner Komfortzone heraus. Beim neuen Sportage GT-line verzichtest du auf nichts. Seine Front beeindruckt mit schwarzem Kühlergrill mit GT-line-Emblem und der neu interpretierten Tigernase. Auf beiden Seiten befinden sich die ikonischen LED-Tagfahrlichter im Bumerang-Stil und LED-Nebelscheinwerfer. Dazu kommen die markanten adaptiven Dual-LED-Scheinwerfer, die mit dem intelligenten Frontbeleuchtungssystem ausgestattet sind. Die vorderen Stoßfänger und die Motorhaube gleiten nahtlos in straffen Linien über die raffinierte Karosserieform. Gleichzeitig verleihen die eleganten und stilvollen Türverkleidungen mit schwarzen Seitenschwellern dem dynamischen Seitenprofil einen zusätzlichen Hauch von Stil und Tempo. Abgerundet wird das Ganze durch die hochwertigen Außenlackierungen und das schwarze Hochglanzdach*, die dem Fahrzeug eine besondere Note verleihen. Dieser urbane SUV bringt nicht nur ein gewagtes und modernes Design auf die nächste Stufe, er ist auch bereit für dein nächstes Abenteuer.



* Je nach gewählter Ausstattungslinie teilweise nicht verfügbar, gegen Aufpreis erhältlich oder serienmäßig.



Exklusive 19-Zoll-Leichtmetallfelgen*. Die exklusiv für den Sportage GT-line entwickelten Leichtmetallfelgen mit markanten schwarzen Akzenten sorgen für einen besonders sportlichen Auftritt.

Alle Abbildungen zeigen kostenpflichtige Sonderausstattung.

* nicht erhältlich für Kia Sportage Hybrid



Kia Sportage 1.6 T-GDI Plug-in Hybrid: Kraftstoffverbrauch in l/100 km (kombiniert) 1,1; Stromverbrauch in kWh/100 km (kombiniert) 16,9. CO₂-Emission in g/km (kombiniert): 26; Effizienzklasse: A+++.
Kia Sportage 1.6 T-GDI Hybrid AWD AT: Kraftstoffverbrauch in l/100 km: innerorts 4,8; außerorts 6,1; kombiniert 5,6. CO₂-Emission, kombiniert (g/km): 127; Effizienzklasse: A.



Fasziniert aus jedem Blickwinkel.

Fantasie und Kreativität brauchen Freiraum. Raum, in dem du du selbst sein und vor allem Energie tanken kannst. So ein Ort wird der neue Sportage GT-line sein. Er holt dich aus dem Alltag und hinterlässt einen bleibenden Eindruck. Mit seinem breiten Heck und dem dynamischen Heckspoiler sorgt er für ein besonders selbstbewusstes Auftreten auf der Straße. Nicht zuletzt auch durch die klaren und raffinierten Linien, die nicht nur im markanten Design der LED-Rückleuchten zu finden sind. Auch der sportliche Heckstoßfänger mit den formschönen Heckreflektoren und dem matt verchromten Unterfahrschutz sind Teil der Vision. Noch nicht genug? Die zweifarbige Karosserie mit schwarzem Dach* beeindruckt zusätzlich.

Kia Sportage 1.6 T-GDI Plug-in Hybrid: Kraftstoffverbrauch in l/100 km (kombiniert) 1,1; Stromverbrauch in kWh/100 km (kombiniert) 16,9. CO₂-Emission in g/km (kombiniert): 26; Effizienzklasse: A+++.

* Je nach gewählter Ausstattungslinie teilweise nicht verfügbar, gegen Aufpreis erhältlich oder serienmäßig.



Ein Innenraum, der Maßstäbe setzt.

Komfort, Qualität, Design und fortschrittliche Technologie machen den Innenraum des Kia Sportage zu einem Erlebnis für dich und deine Mitfahrer. Tauche ein und lasse dich vom sportlichen Cockpit des GT-line begeistern. Mittelpunkt bildet sein organisch geformtes und geschwungenes Display, in das ein 31,2-cm-(12,3 Zoll)-Kombiinstrument* und ein 31,2-cm-(12,3 Zoll)-Hightech-Multimedia-Touchscreen mit Multi-Mode-Bedienleiste integriert sind. Das elegante Design der GT-line* komplettieren das GT-line-Lederlenkrad mit D-Cut-Prägung und der schwarze Dachhimmel sowie die Türverkleidungen mit Velourslederelementen. Die Ambiente-Beleuchtung* sorgt für eine angenehme Atmosphäre im geräumigen Innenraum und die richtige Temperatur stellen die vollautomatische Dreizonen-Klimaanlage* vorne und hinten ein. Entdecke feinste Materialien, wohin dein Blick fällt. Vielleicht während du gerade dein Lieblingslied über das Harman Kardon-Soundsystem* aus den 8 Lautsprechern hörst.

Kia Sportage 1.6 T-GDI Plug-in Hybrid: Kraftstoffverbrauch in l/100 km (kombiniert) 1,1; Stromverbrauch in kWh/100 km (kombiniert) 16,9. CO₂-Emission in g/km (kombiniert): 26; Effizienzklasse: A+++.



Dynamisches Sitzdesign mit GT-line-Prägung*. Die hochwertigen Sitze in schwarzer Ledernachbildung mit Veloursleder-Seitenwangen und weißen Kontrastnähten überzeugen auf den ersten Blick. Die geprägten GT-line-Embleme auf den Rückenlehnen runden das dynamische Design perfekt ab.



Zierleisten als Eye-Catcher. Ein besonderes optisches Highlight im Innenraum sind die Zierleisten mit ihrer eleganten Metall-Optik. Sie verleihen dem Armaturenbrett, den Türinnenverkleidungen und den Türgriffen einen ganz besonderen Ausdruck.



Technik, die zum Umdenken inspiriert.

Wir leben in Zeiten des Wandels. Zeiten, die nach Umdenken und Fortschritt verlangen. Der neue Sportage Plug-in Hybrid war von der ersten Entwicklungsphase an dazu bestimmt, diesen Schritt zu gehen. Dafür nutzt er die neuesten Technologien für Elektroantrieb und Batteriespeicher. Dank des integrierten Typ2-Ladeanschlusses lässt sich die Batterie ganz bequem zu Hause oder an öffentlichen Ladestationen aufladen.

Besonders wichtig war es uns, dass der Fahrgast- und Gepäckraum im Sportage Plug-in Hybrid so wenig wie möglich beeinträchtigt wird. So ist die Hochspannungsbatterie zentral angeordnet, was nicht nur genug Komfort und Platz im Innenraum gewährleistet, sondern auch für eine ausgewogene Gewichtsverteilung sorgt. Die hochmoderne Sportage-Batterie verfügt außerdem über ein neues Hightech-Management, das den Zustand der Batterie ständig überwacht.

[Jetzt probefahren >>](#)



Drive-Mode. Über die Hybrid/Elektro-Taste (HEV/EV) in der Mittelkonsole kannst du zwischen Elektro- und Hybridantrieb wählen. Im EV-Modus – ideal für den Stadtverkehr – nutzt der Sportage Plug-in Hybrid vorrangig elektrische Energie für emissionsfreies Fahren¹. Im HEV-Modus arbeitet er mit beiden Energiequellen und wechselt je nach Situation zwischen dem reinen Benzinmotor, dem reinen Elektromotor oder beiden gleichzeitig.

¹ In bestimmten Situationen wird auch im Elektro-Modus der Verbrennungsmotor automatisch aktiviert – zum Beispiel, wenn der Ladezustand der Hybridbatterie unter ein bestimmtes Niveau sinkt, der Beschleunigungsbedarf hoch ist oder der Fahrzeuginnenraum beheizt werden soll.

Kia Sportage 1.6 T-GDI Plug-in Hybrid: Kraftstoffverbrauch in l/100 km (kombiniert) 1,1; Stromverbrauch in kWh/100 km (kombiniert) 16,9. CO₂-Emission in g/km (kombiniert): 26; Effizienzklasse: A+++.

Alle Abbildungen zeigen kostenpflichtige Sonderausstattung.



Beeindruckendes Design trifft fortschrittliche Technologie.

Die Zukunft ist vielseitig. Sie fordert Technologie, aber auch Effizienz und Konnektivität. Der neue Kia Sportage ist das perfekte Gesamtpaket. Mit EcoDynamics+ kombiniert er den neuesten 1,6-Liter-Turbobenzinmotor oder den sauberen 1,6-Liter-Dieselmotor mit einer 48-Volt-Lithium-Ionen-Batterie und kann dadurch den Kraftstoffverbrauch und die Emissionen des Fahrzeugs senken. Gleichzeitig kannst du mit dem integrierten „e-System“ in den Verzögerungsphasen kinetische Energie zurückgewinnen und damit das Drehmoment beim Beschleunigen unterstützen.

Unter der fortschrittlichen Technologie muss das Design nicht leiden. Im Gegenteil: Die geschwungene Motorhaube, der edle schwarze Kühlergrill, die ikonischen bumerangförmigen LED-Tagfahrlichter und LED-Nebelscheinwerfer sowie die adaptiven Dual-LED-Scheinwerfer* beweisen es. Seine dynamische, organische Silhouette mit ihren präzisen und markanten Seitenkonturen und das Fastback Heck mit seinem aerodynamischen Heckspoiler und ausdrucksstarken LED-Rückleuchten* werden dich nicht nur vorantreiben, sondern mit in die Zukunft nehmen.



Verbrauchsangaben

Motor	1.6 T-GDI 150 48V 2WD		1.6 T-GDI 180 48V 2WD	1.6 T-GDI 180 48V AWD	1.6 T-GDI Hybrid 2WD	1.6 T-GDI Hybrid AWD	1.6 CRDi 48V 2WD		1.6 CRDi 48V AWD	1.6 T-GDI Plug-in Hybrid
	Manuell	Auto-matik	Auto-matik	Auto-matik	Auto-matik	Auto-matik	Manuell	Auto-matik	Auto-matik	Auto-matik

Kraftstoffverbrauch gemäß NEFZ (l/100 km)

Innerorts:	7,3	6,6	6,6	7,0	5,1	4,8	5,0	4,6	4,7	–
Außerorts:	5,2	5,2	5,2	5,4	4,8	6,1	3,9	4,4	4,7	–
Kombiniert:	5,9	5,7	5,7	6,0	4,9	5,6	4,3	4,4	4,7	1,1
CO ₂ -Emission, kombiniert (g/km):	136	130	130	137	112	127	114	117	124	26
Stromverbrauch, kombiniert (kWh/100 km)	–	–	–	–	–	–	–	–	–	16,9
Energie-Effizienzklasse:	A	A	A	A	A+	A	A+	A+	A+	A+++

Die Kraftstoffverbrauchs- und CO₂-Emissionswerte wurden nach der neu eingeführten „World Harmonised Light Vehicle Test Procedure“ (WLTP) ermittelt. Um die Vergleichbarkeit mit den nach dem bisherigen Prüfverfahren (NEFZ) gemessenen Fahrzeugen zu wahren, werden die entsprechend den geltenden Vorschriften korreliert zurückgerechneten Werte nach NEFZ-Standard ausgewiesen. Die Angaben beziehen sich nicht auf ein einzelnes Fahrzeug und sind nicht Bestandteil des Angebots, sondern dienen allein Vergleichszwecken zwischen den verschiedenen Fahrzeugtypen. Kraftstoffverbrauch und CO₂-Emissionen eines Fahrzeugs hängen nicht nur von der effizienten Ausnutzung des Kraftstoffs durch das Fahrzeug ab, sondern werden auch vom Fahrverhalten und anderen nicht-technischen Faktoren beeinflusst.

Weitere Informationen zum offiziellen Kraftstoffverbrauch und den offiziellen spezifischen CO₂-Emissionen neuer Personenkraftwagen können dem „Leitfaden über den Kraftstoffverbrauch, die CO₂-Emissionen und den Stromverbrauch neuer Personenkraftwagen“ entnommen werden, der an allen Verkaufsstellen und bei der DAT Deutsche Automobil Treuhand GmbH, Hellmuth-Hirth-Straße 1, 73760 Ostfildern (www.dat.de), unentgeltlich erhältlich ist.

Jetzt probefahren >>



Genieße neue Freiräume.

Inspiration kommt aus dem Inneren. Der neue Kia Sportage bietet dir deshalb ein besonders großzügiges Interieur. Dabei kombiniert er die neuesten Technologien mit innovativen Funktionen, hochwertigen Materialien und modernem Stil. Im Zentrum steht ein geschwungenes, integriertes Display mit einem 31,2-cm-(12,3 Zoll)-Instrument* und einem 31,2-cm-(12,3 Zoll)-Multimedia-Touchscreen, das eine ganze Reihe von vernetzten Diensten bietet. Von den ergonomischen Sitzen mit viel Beinfreiheit vorn und hinten bis hin zur vollautomatischen Zwei- oder Drei-Zonen-Klimaautomatik* und dem Harman Kardon-Soundsystem* mit 8 Lautsprechern – die edlen Materialien und Stoffe finden sich überall. Lass dich vom Inneren des Sportage begeistern.

*Je nach gewählter Ausstattungslinie teilweise nicht verfügbar, gegen Aufpreis erhältlich oder serienmäßig.

Alle Abbildungen zeigen kostenpflichtige Sonderausstattung.





Sitzheizung und Sitzventilation*. Was auch immer das Wetter bereithält, mit dem Kia Sportage bist du vorbereitet. An kalten Tagen kannst du die Vorder- und Rücksitze beheizen. Sie lassen sich dabei in zwei Stufen regeln, damit du immer die für dich angenehmste Temperatur einstellen kannst. An heißen Sommertagen können die Vordersitze belüftet werden. So bewahrst du immer einen kühlen Kopf.



Befestigungshaken. Die Kopfstützen und Rückenlehnen der Vordersitze sind mit einem cleveren Befestigungshaken ausgestattet, an den du Jacken, Mäntel oder andere empfindliche Kleidungsstücke hängen kannst. So fährst du mit dem neuen Kia Sportage nicht nur stilvoll, sondern kommst auch so an.

Clevere Details für mehr Komfort.

Mit deinem neuen Kia Sportage bist du dank Flexibilität und Komfort auf alle Eventualitäten vorbereitet. Die geteilten Rücksitze erleichtern das Beladen und bieten clevere Stauraumlösungen. Eine intelligente elektrische Heckklappe* unterstützt dich, wenn du alle Hände voll zu tun hast. Das intelligente Denken von Kia bietet nicht nur innovative Lösungen – es wird dich inspirieren.



Rücksitzlehne umklappbar im Verhältnis 40:20:40. Dank der geteilt umklappbaren Sitze passt sich der Sportage immer deinen Bedürfnissen an, egal, ob du Freunde oder Gepäck mitnehmen möchtest. Selbst wenn mal Sperriges wie Möbel, ein Fahrrad oder Skier transportiert werden müssen, bist du perfekt gerüstet.

*Je nach gewählter Ausstattungsline teilweise nicht verfügbar, gegen Aufpreis erhältlich oder serienmäßig.

Alle Abbildungen zeigen kostenpflichtige Sonderausstattung.

Immer einen Schritt voraus.

Nie war Vernetzung so wichtig wie heute. Immer in Verbindung bleiben, „always on“, jederzeit erreichbar. Nichts verpassen und dennoch auch mal konzentriert und entspannt sein – die vielleicht größte Herausforderung überhaupt. Dein Kia Sportage bietet dir genau das: nahtlose Kommunikation durch modernste Konnektivität und höchste Sicherheit dank geringer Ablenkung. So bleibst du immer einen Schritt voraus.



Integriertes Panoramadisplay*, gewölbt, mit volldigitalem Kombiinstrument; 31,2 cm (12,3 Zoll) Bildschirmdiagonale. Die integrierten Curved-Displays des Kia Sportage sind nicht nur Herzstück und optisches Highlight des Cockpits, sondern bieten ein wirklich beeindruckendes Erlebnis während der Fahrt. Ob hochauflösende Navigationsdarstellung oder die wichtigsten Fahrdaten: Dank intuitiver und funktionaler Bedienung bist du nie abgelenkt und immer bestens informiert. Mit der Kia Connect App auf deinem Smartphone kannst du zudem von jedem Ort aus mit deinem Sportage interagieren. So kannst du beispielsweise auf die Kia Connect Borddienste* zugreifen – von der Überwachung aktueller Fahrzeugdiagnosen wie dem Kraftstoffstand über Reiseinformationen bis hin zur Online-Spracherkennung und Kalenderintegration.



Ambiente-Beleuchtung*. Im neuen Kia Sportage sollst du dich jederzeit wie zu Hause fühlen. Darauf haben wir bei der Gestaltung des Innenraums besonders geachtet und mit der Ambiente-Beleuchtung ein Stimmungselement integriert, das du immer auf deine aktuelle Laune abstimmen kannst. Entspannend oder fordernd, warm und gemütlich oder kalt und konzentriert – du hast die Wahl. Wenn du willst, wechseln wir die Farben aber auch automatisch für dich, etwa wenn du den Fahrmodus wechselst.



USB-Anschlüsse an den Sitzlehnen. Auf alles vorbereitet. Schnell zur Hand und von jedem Platz zu erreichen sind die USB-Anschlüsse an den Sitzlehnen der ersten Reihe. Damit sorgt der Kia Sportage dafür, dass der Strom nie ausgeht – perfekt für Arbeit, Spiel oder einfach zum Aufladen.



Multi-Mode-Bedienleiste. Die wichtigsten Funktionen im direkten Zugriff: Mit der Multi-Mode-Bedienleiste* bietet der Kia Sportage eine intelligente Möglichkeit, Infotainment und Klimatisierung klassisch von Hand zu steuern. Intuitiv, sicher und schnell.



Induktive Ladestation für Smartphones*. Nie wieder ein leerer Akku. Nie wieder nach dem Ladekabel suchen. Denn der Kia Sportage ist mit einer induktiven Smartphone-Ladestation ausgestattet, die kabelloses Hochgeschwindigkeitsladen mit 15 W bietet. Einfach dein kompatibles Smartphone auf das Ladefeld legen und schon startet der Ladevorgang während der Fahrt ganz automatisch.



Harman Kardon Premium-Soundsystem*. Von Live-Konzert bis Studioaufnahme, von Podcasts bis zu deiner Lieblings-Playlist – das Klangerlebnis mit dem Harman Kardon-Soundsystem wird dich mitreißen und alle Sinne begeistern. Die 8 Hochleistungslautsprecher sind präzise auf das einzigartige Innenraum-Design und die akustischen Eigenschaften des Sportage abgestimmt.

Neueste Technologie, die dich verbindet.

Wir bei Kia sind der Meinung, dass jeder Kontakt und jede Verbindung unendlich viele Möglichkeiten eröffnen können. Möglichkeiten, die dich dazu inspirieren, großartige Ideen zum Leben zu erwecken. Im Auto, am Telefon, wo immer du gerade bist und egal, wonach du suchst. Kia Connect¹ und die Kia Connect App unterstützen dich dabei optimal. Mit ihnen kannst du nicht nur dein Fahrzeug ständig überwachen, sie bieten dir auch nahtlose Informationen über deine Fahrt hinaus: Online-Navigation mit Echtzeit-Verkehrsdaten, Ladestationen mit Status (nur für Plug-in Hybrid), Parkplätze, Wetter, Sehenswürdigkeiten und Spracherkennung sind nur ein Teil der Services. Über die Kia Connect App hast du zusätzlich Zugriff auf die Übertragung von Benutzerprofilen, Last-Mile-Navigation, Valet Parking, Find My Car, Zentralverriegelungssteuerung und viele weitere Funktionen. Nie waren die Möglichkeiten vielfältiger – lass dich inspirieren.



Egal, wo du bist. Auch wenn du gerade nicht im Auto sitzt, kannst du mit der Kia Connect App Zeit sparen und mit allem in Verbindung bleiben. Tippe einfach auf die Funktion „Mein Auto finden“, um in großen Parkhäusern oder auf unbekanntem Straßen nach deinem Auto zu suchen. Sobald du geparkt hast, nimmt dich die Last-Mile-Navigation an der Hand und führt dich von deinem Auto zu Fuß ans Ziel. Wenn dein Auto von jemand anderem gefahren wird, überwacht die Valet-Funktion alles Nötige für dich und blendet deine letzten Fahrziele und Anrufe für den Fahrer aus. Plane deine Reise im Voraus mit der „An Auto senden-Funktion“ und überprüfe den Status deines Fahrzeugs, bevor du losfährst. Du kannst sogar die Türen mit der Zentralverriegelungssteuerung aus der Ferne ver- und entriegeln und deine bisherigen Fahrten unter „Meine Fahrten“ jederzeit im Überblick behalten.

Immer auf dem Sprung. Mit Kia Connect hast du nicht nur Zugriff auf eine ganze Reihe detaillierter Reiseinformationen, sondern auch eine nahtlose Anbindung an dein Smartphone. Navigiere mit Echtzeit-Verkehrsdaten, einschließlich ständig aktualisierter Routen und Ankunftszeit – immer auf der schnellsten Route zu jedem Ziel. Nutze die Kia Connect Live-Dienste, um das Wetter zu verfolgen und dir die Verfügbarkeit von Parkplätzen, Sehenswürdigkeiten und Ladestationen (nur für Plug-in Hybrid) in Echtzeit zeigen zu lassen. Aktiviere die Spracherkennung für intuitive Sprachbefehle. Deine persönlichen Fahrzeugeinstellungen kannst du mit der Übertragung von Benutzerprofilen auch in anderen Fahrzeugen wiederherstellen. Selbst auf deinen Smartphone-Kalender kannst du im Auto mit der Kalenderfunktion über den Navigationsbildschirm zugreifen und dich damit direkt bis zu deinem nächsten Termin lotsen lassen.

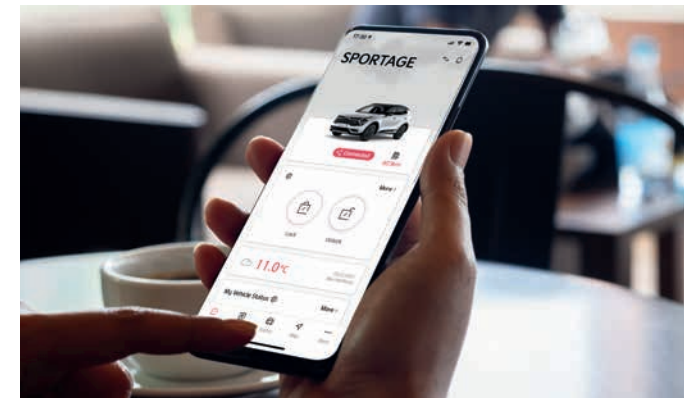

Elektrizität zum Anfassen. Wenn du einen Kia Sportage Plug-in Hybrid fährst, dann hast du mit Kia Connect und der Kia Connect App jederzeit alles im Überblick und die volle Kontrolle. Mit der Kia Connect App kannst du aus der Ferne auf die Batterieaufladung zugreifen und den Ladevorgang starten, stoppen und planen. Mit Kia Connect kannst du natürlich auch Ladestationen in der Nähe finden. Die Daten aus dem aktuellen Echtzeit-Netzwerk zeigen dir nicht einfach nur die Standorte von Ladestationen, sondern auch weitere Details wie die Verfügbarkeit von Steckern und kompatible Steckertypen.

Sicherheit und Serviceunterstützung. Die Kia Connect App bietet dir Entspannung und Sicherheit. Denn mit den innovativen Push-Benachrichtigungen hast du immer alles im Blick. Der Fahrzeug-Status informiert dich über alles Wichtige – sogar ob die Fenster offen oder geschlossen sind. Natürlich kannst du auch den Batterieaufladestand und andere wichtige Diagnoseinformationen aus der Ferne abfragen. Dazu sendet die Kia Connect App wichtige Alarmmeldungen, etwa den Batterieentladungsalarm, wenn die Niedervoltbatterie unter ein kritisches Spannungsniveau fällt. Der Diebstahlalarm warnt vor möglichen Einbrüchen und der Rückbank-Alarm macht dich auf jede Bewegung im Fond des Fahrzeugs aufmerksam. Der Leerlaufalarm benachrichtigt dich, dass der Motor läuft, während du dich im Parkmodus (Gang P) befindest und die Tür geöffnet ist – solltest du das in der Hektik des Alltags einmal vergessen.

¹Zur Nutzung von Kia Connect müssen die AGB und Datenschutzbestimmungen über den Touchscreen des Navigationssystems akzeptiert werden. Die Dienste stehen für eine Laufzeit von sieben Jahren nach Garantiebeginn kostenfrei zur Verfügung und können während der Laufzeit inhaltliche Änderungen unterliegen. Die Verfügbarkeit von Kia Connect kann länderspezifisch unterschiedlich ausfallen. Zur Nutzung der kostenfreien Kia Connect App wird ein Smartphone mit iOS- oder Android-Betriebssystem und eine SIM-Karte mit Datenoption und einem bestehenden oder separat abzuschließenden Mobilfunkvertrag mit einem Mobilfunk-Provider benötigt. Durch den Versand oder Empfang von Datenpaketen über das Internet können, abhängig von dem jeweiligen Mobilfunktarif und insbesondere beim Betrieb im Ausland, zusätzliche Kosten (zum Beispiel Roaming-Gebühren) entstehen. Nähere Informationen zu Kia Connect sind bei jedem Kia-Vertragshändler, Informationen zu Mobilfunk-Tarifbedingungen bei dem jeweiligen Mobilfunkanbieter erhältlich. Ein Service der Kia Connect GmbH.

Alle Abbildungen zeigen kostenpflichtige Sonderausstattung.

Die angezeigten Kia Connect Bildschirme dienen nur zur Veranschaulichung und zeigen nicht unbedingt die neueste Version der Kia Connect App und der Kia Connect Borddienste. Bei Fragen zu Vorschriften oder rechtlichen Details lies bitte die Kia Connect Nutzungsbedingungen.

Kia Sportage 1.6 T-GDI Plug-in Hybrid: Kraftstoffverbrauch in l/100 km (kombiniert) 1,1; Stromverbrauch in kWh/100 km (kombiniert) 16,9. CO₂-Emission in g/km (kombiniert): 26; Effizienzklasse: A+++.



Starte dein Abenteuer.

Wenn leben Abenteuer, Unbekanntes und immer neue Horizonte zu entdecken bedeutet, dann sind wir von Kia an deiner Seite. Ob der tägliche Weg zur Arbeit, das Abenteuer am Wochenende oder einfach nur der spontane Trip ins Nirgendwo – die Kia Connect-Services machen das Fahren intelligenter und sicherer. Profitiere von der zuverlässigen und präzisen Routenführung, die anhand von Echtzeit-Verkehrsinformationen die schnellste Route für deine Fahrt ermittelt. Bleibe mit den Kia Connect Live-Services immer auf dem Laufenden, egal, ob beim Verkehr, der lokalen Online-Suche oder dem Wetter. Wo auch immer dein Leben hinführt, bist du perfekt unterstützt.*

androidauto

Android Auto™ wurde entwickelt, um dich perfekt mit deinem Telefon zu verbinden und gleichzeitig Ablenkungen zu minimieren, damit du auf der Straße sicher bleibst. Über die einfache, intuitive Schnittstelle kannst du auf Funktionen wie Google Maps, Apps, Musik und Sprachsteuerung zugreifen, die genau dann angezeigt werden, wenn sie benötigt werden.



Apple CarPlay™ ist eine intelligente und sichere Möglichkeit, dein iPhone während der Fahrt zu nutzen. Es bringt alles, was du tun möchtest, auf das Display deines Autos. So kannst du Wegbeschreibungen abrufen, Anrufe tätigen und Musik hören, während du dich auf die Straße konzentrierst.

Alle Abbildungen zeigen kostenpflichtige Sonderausstattung.



Parkinformationen und Ladestationen. Am Ziel verlierst du keine Zeit mit der Parkplatzsuche, denn die Kia Connect Services zeigen dir schon vor der Ankunft am Zielort nicht nur die nächsten Tankstellen und Ladesäulen, sondern auch die besten Parkmöglichkeiten. Es zeigt potenzielle Parkplätze auf der Straße auf Grundlage historischer Daten und Parkplätze außerhalb der Straße mit farblich gekennzeichnete Verfügbarkeit an. Das Online-Verzeichnis der Ladestationen zeigt ihre Standorte sowie weitere Details wie Zahlungsmöglichkeiten, Verfügbarkeit der Anschlüsse und kompatible Steckertypen an (nur für Plug-in Hybrid).



Live-Verkehr.** Wissen, wo es läuft. Die hochpräzisen Live-Verkehrsinformationen werden alle zwei Minuten aktualisiert. Damit weiß das Navigationssystem immer, wo du flüssig und ohne Stau fahren kannst. Bei zu viel Verkehr schlägt es dir ganz von allein alternative Routen vor, damit du jederzeit schnellstmöglich an dein Ziel kommst.



Lokale Suche und Wettervorhersage. Wenn du auf der Suche nach einem Sushi-Restaurant, einem Supermarkt oder einem bestimmten Treffpunkt bist, dann hilft dir die lokale Online-Suche. Auch ob dein Wochenendausflug sonnig oder verregnet wird, kann dir die Wettervorhersage der Kia Connect Services schon im Voraus sagen. Gib einfach dein Reiseziel ein, um eine viertägige Zusammenfassung mit Mindest- und Höchsttemperaturen, Windgeschwindigkeit und Sonnen- oder Regenwahrscheinlichkeit anzuzeigen.

*Smartphone mit Datentarif erforderlich, um die Dienste zu aktivieren.
** Je nach Land gelten möglicherweise rechtliche Einschränkungen für diese Dienste.

Kia Sportage 1.6 T-GDI Plug-in Hybrid: Kraftstoffverbrauch in l/100 km (kombiniert) 1,1; Stromverbrauch in kWh/100 km (kombiniert) 16,9. CO₂-Emission in g/km (kombiniert): 26; Effizienzklasse: A+++.

Visionen schaffen Innovationen.

Der neue Kia Sportage lässt nicht nur mit seinem aufregenden Design nichts vermissen. Dank innovativer Technologien bei Fahrerassistenzsystemen, Fahrwerksregelung und Infotainment sorgt er auch für ein Fahrerlebnis, das neue Maßstäbe setzt.



Adaptive Dual-LED-Scheinwerfer*. Kein Unterschied mehr zwischen Tag und Nacht. Die adaptiven Dual-LED-Scheinwerfer leuchten nicht nur hell, sie sind auch intelligent. Wenn du sie auf Fernlicht eingestellt hast und sie ein anderes Fahrzeug erkennen, das entweder in dieselbe Richtung wie du oder in die entgegengesetzte Richtung fährt, schaltet es die LEDs automatisch auf Abblendlicht um, damit der andere Fahrer nicht geblendet wird. Wenn die Straße wieder frei ist, schaltet es automatisch wieder zurück.



Gangwahl-Drehschalter*. So einfach wie nie. Der zentral und griffgünstig angeordnete Gangwahl-Drehschalter arbeitet mit Shift-by-Wire-Technologie und ermöglicht mühelose Bedienung. Ebenso wichtig für die Sicherheit: Er schaltet automatisch in den Parkgang P, solltest du das einmal vergessen. Nur in Verbindung mit Doppelkupplungsgetriebe DCT oder Automatik.



Elektronische Dämpferkontrolle (ECS)*. Mit einer elektronischen Dämpferkontrolle (Electronic Control Suspension, ECS) der neuesten Generation sorgt der Kia Sportage nicht nur für optimale Fahrsicherheit. Dank seiner adaptiven und stufenlosen Dämpfungsregelung kann er jederzeit für eine ideale Spreizung zwischen Komfort und Dynamik sorgen.



Integriertes Panoramadisplay*, gewölbt, mit **volldigitalem Kombiinstrument; 31,2 cm (12,3 Zoll) Bildschirmdiagonale**. Ausgestattet mit der neuesten Dünnschicht-Technologie sorgt das gewölbte Panoramadisplay für unglaublich präzise und klare Grafiken. Die verschiedenen Fahrmodi werden dabei detailreich inszeniert: von aufgeräumt und klar im Eco-Modus bis hin zu dynamisch mit roten Zeigern im Sport-Modus.

Kia Sportage 1.6 T-GDI Plug-in Hybrid: Kraftstoffverbrauch in l/100 km (kombiniert) 1,1; Stromverbrauch in kWh/100 km (kombiniert) 16,9. CO₂-Emission in g/km (kombiniert): 26; Effizienzklasse: A+++.

Alle Abbildungen zeigen kostenpflichtige Sonderausstattung.

* Je nach gewählter Ausstattungslinie teilweise nicht verfügbar, gegen Aufpreis erhältlich oder serienmäßig.



DriveWise-Assistenzsysteme – für deine 360°-Sicherheit.

Unterwegs kann viel passieren. Deshalb haben wir jeden Kia Sportage mit den neuesten DriveWise-Technologien ausgestattet, um deine Sicherheit und die der anderen Verkehrsteilnehmer und Fußgänger zu gewährleisten. Diese innovativen Systeme^A verringern Ermüdung und Konzentrationsfehler, die durch das tägliche Pendeln, Staus, stressige und monotone Fahrsituationen entstehen. Sie machen deine Fahrt nicht nur sicherer, sondern auch komfortabler und stressfreier.

^ADer Einsatz von Assistenz- und Sicherheitssystemen entbindet nicht von der Pflicht zur ständigen Verkehrsbeobachtung und Fahrzeugkontrolle.
^{*}Je nach gewählter Ausstattungslinie teilweise nicht verfügbar, gegen Aufpreis erhältlich oder serienmäßig.

Alle Abbildungen zeigen kostenpflichtige Sonderausstattung.



Rundumsicht-Kamera (SVM)^{A*}. Beim Manövrieren auf engstem Raum bieten mehrere Bilder der Rundumsicht-Kamera (Surround View Monitor, SVM) eine 360°-Übersicht um das Fahrzeug. Dank frei dreh- und zoombarer Außenansicht kommst du schnell und einfach auch in enge und unübersichtliche Parklücken.



Autobahnhelfer (HDA)^{A*}. Zum entspannten Fahren auf langen Strecken trägt der Autobahnhelfer (Highway Driving Assist, HDA) bei. Er unterstützt dich beim Lenken – wobei deine Hände am Lenkrad bleiben müssen – und übernimmt das Beschleunigen und Bremsen, während du das Fahrumfeld überwachst. Das System hält deinen neuen Kia Sportage mit der eingestellten Geschwindigkeit mittig in der Fahrspur und gewährleistet einen Sicherheitsabstand zum vorausfahrenden Fahrzeug. Es kann Informationen zu Tempolimits, die das Navigationssystem liefert, automatisch miteinbeziehen.



Frontkollisionswarner mit Fußgänger- und Radfahrererkennung (FCA)^A. Per Kamera und Radarsensoren kann der Frontkollisionswarner (Forward Collision-Avoidance Assist, FCA) die Gefahr einer Kollision mit Fahrzeugen, Fußgängern, Radfahrern oder Hindernissen erkennen, dich warnen und den neuen Kia Sportage sogar abbremsen, um einen Aufprall zu vermeiden oder dessen Folgen zu verringern. FCA verhindert auch Kollisionen mit Fahrzeugen, die an einer Kreuzung links abbiegen (optional nur für Doppelkupplungsgetriebe).



Remote-Parkassistent (RSPA)^{A*}. Mit dem intelligenten Remote-Parkassistent (Remote Smart Parking Assist, RSPA) kannst du deinen Sportage ganz bequem und sicher auch in enge Parklücken einparken – während du danebenstehst. Denn nachdem du das Fahrzeug auf die Parklücke ausgerichtet hast, kannst du aussteigen. Den automatischen Parkvorgang (Vor- und Zurückfahren) startest du dann mit dem Schlüssel. Nur für Hybrid und Plug-in Hybrid.



Aktiver Totwinkelassistent mit Lenk- und Bremsengriff (BCA)^{A*}. Der Totwinkelassistent (Blind Spot Collision Avoidance Assist, BCA) nutzt eine Frontkamera und einen hinteren Radarsensor, um dort den Überblick zu behalten, wo du nichts siehst. Mit einem Symbol im Seitenspiegel unterstützt er dich beim sicheren Wechsel der Fahrspur und warnt dich mehrstufig vor Gefahren: Wenn du vor einem Spurwechsel den Blinker setzt und das System auf der Parallelspur herannahende Fahrzeuge erkennt, blinkt das Symbol im Seitenspiegel zur Warnung. Solltest du dennoch den Spurwechsel beginnen, während sich ein Fahrzeug in deinem toten Winkel befindet, greift das System ein. Ein Zusammenstoß wird so vermieden.

Kia Sportage 1.6 T-GDI Plug-in Hybrid:
Kraftstoffverbrauch in l/100 km (kombiniert) 1,1;
Stromverbrauch in kWh/100 km (kombiniert) 16,9.
CO₂-Emission in g/km (kombiniert): 26;
Effizienzklasse: A+++.

Kia Sportage 1.6 T-GDI Hybrid AWD AT:
Kraftstoffverbrauch in l/100 km: innerorts 4,8;
außerorts 6,1; kombiniert 5,6. CO₂-Emission,
kombiniert (g/km): 127; Effizienzklasse: A.

Innenraumvarianten.

Bei der Gestaltung des Interieurs haben wir besonderen Wert auf hochwertige Materialien gelegt. Egal, ob Stoff, hochwertige Ledernachbildung, Veloursleder oder eine Kombination daraus – es erwartet dich immer etwas Außergewöhnliches. Die GT-line setzt mit ihren geprägten Emblemen in den Rückenlehnen ein sportlich-elegantes Ausrufezeichen.



Sitzbezüge aus hochwertiger Ledernachbildung (Schwarz), Seitenwangen in Veloursleder, Nähte in Kontrastfarbe (GT-line). Die Kombination aus Veloursleder und hochwertiger Ledernachbildung mit gestepptem Design über die gesamte Breite des Sitzkissens sorgt für ein besonders dynamisches und edles Ambiente der GT-line. Kontrastierende weiße Nähte sowie ein geprägtes GT-line-Logo ergänzen die Ausstattung. Abgerundet wird das Paket durch Soft-Touch-Oberflächenverkleidungen an den Türen sowie Türmittelfelder aus Veloursleder und Türarmlehnen aus Kunstleder. Der schwarze Dachhimmel ist serienmäßig.



Sitzbezüge Stoff (Vision). Die Version Vision ist serienmäßig mit schwarzen Stoffbezügen für Sitze und Polster mit schwarzen Nähten ausgestattet. Mit Soft-Touch-Oberflächenverkleidungen an den Türen, Kunstleder-Verkleidung der Türarmlehnen.



Sitzbezüge: Stoff mit Kunstlederapplikationen (Spirit, optional für Vision). Die Sitze mit schwarzer Stoff- und Kunstlederausstattung sind mit schwarzen Nähten versehen und verleihen dem Interieur eine hochwertige Note. Die Ausstattung beinhaltet außerdem Soft-Touch-Türverkleidungen, Kunstleder-Türarmlehnenverkleidungen, Kunstleder-Türmittelfelder und einen grauen Dachhimmel.



Sitzbezüge mit Sitzkontaktflächen in Leder (Schwarz), oberer Teil der Rückenlehne in Veloursleder, Nähte in Kontrastfarbe (optional für Spirit). Als Option bietet die Spirit-Ausstattung eine Polsterung mit Sitzkontaktflächen in Echtleder für besonderen Komfort. Neben einem Velourslederakzent im oberen Bereich des Sitzes und an der Seite der Kopfstütze ergänzen Nähte in Kontrastfarbe den besonderen Auftritt.

Außenfarben.

Dynamisch oder diskret. Subtil oder selbstbewusst. Luxuriös oder leger. Du hast die Qual der Wahl, denn der neue Kia Sportage bietet eine große Auswahl an aufregenden Farben. In der GT-line sogar mit Dach in Kontrastfarbe.



Einfarbig.



Deluxeweiß Metallic (HW2)



Carraraweiß (WD)

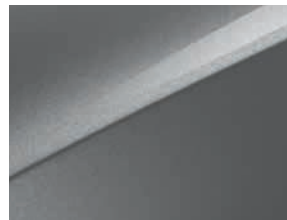

Sparklingsilber Metallic (KCS)



Lunarsilber Metallic (CSS)

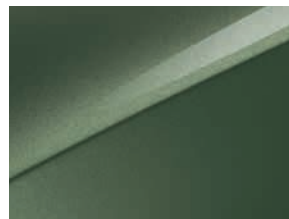

Experience Green Metallic (EXG)



Yukagrau Metallic (USG)



Blueflame Metallic (B3L)



Pentametal Metallic (H8G)

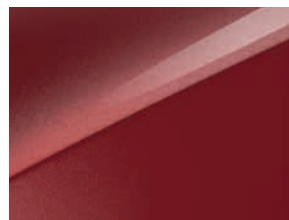

Infrarot Metallic (AA9)

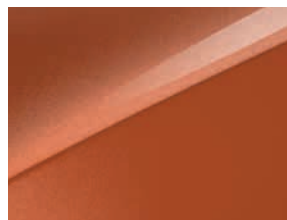

Orange Fusion Metallic (RNG)



Zilinaschwarz Metallic (1K)

Zweifarbige (nur für GT-line).



Deluxeweiß Metallic mit Kontrastfarbe Schwarz (HA2)



Carraraweiß mit Kontrastfarbe Schwarz (HA3)



Lunarsilber Metallic mit Kontrastfarbe Schwarz (HA5)



Experience Green Metallic mit Kontrastfarbe Schwarz (HBC)



Blueflame Metallic mit Kontrastfarbe Schwarz (HA8)



Pentametal Metallic mit Kontrastfarbe Schwarz (HA6)



Infrarot Metallic mit Kontrastfarbe Schwarz (HA7)



Orange Fusion Metallic mit Kontrastfarbe Schwarz (HBB)

Bei einigen unserer modernen Metallicfarben werden bewusst unterschiedliche Farbpigmente verwendet. Dadurch können unter bestimmten Lichtverhältnissen, z.B. direktes Sonnenlicht, attraktive Farbeffekte erzielt werden. Zum Teil kann die Farbe changieren, z.B. von Schwarz zu Dunkelblau. Bei den hier abgebildeten Farbdarstellungen kann es aufgrund der Drucktechnik zu Abweichungen zu den Originalfarben kommen. Weitere Informationen zu den Farbeffekten und Grundfarben erhältst du bei deinem Kia-Partner. Metalliclackierungen sind aufpreispflichtig.



Felgen.



17-Zoll-
Leichtmetallfelgen
(Vision)



18-Zoll-
Leichtmetallfelgen
(Spirit)



18-Zoll-
Leichtmetallfelgen
(GT-line Hybrid)



19-Zoll-
Leichtmetallfelgen
(GT-line)



19-Zoll-
Leichtmetallfelgen
(Vision & Spirit Plug-in Hybrid)

Von elegant über sportlich bis hin zu wirklich beeindruckend: Die Auswahl der Leichtmetallfelgen für den neuen Kia Sportage ist größer denn je. Neben 17- und 18-Zoll-Felgen kommen der Kia Sportage GT-line (außer Hybrid) und der Plug-in Hybrid exklusiv auf 19-Zoll-Felgen.

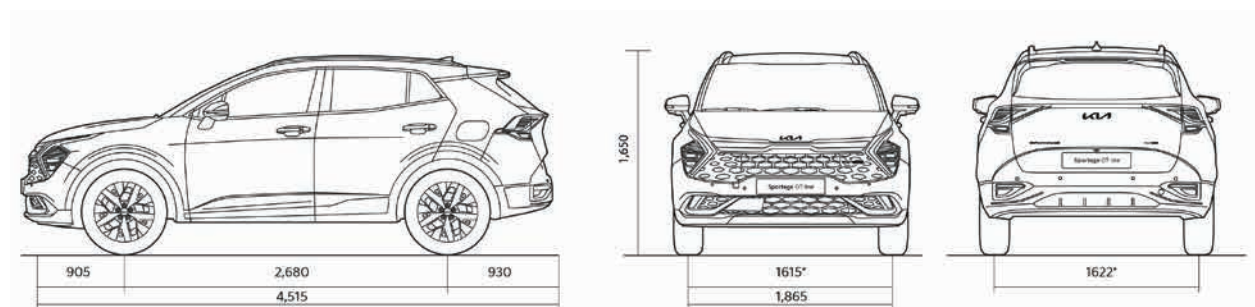

*with 18" (18" not applicable on Plug-in Hybrid)

Kia Sportage 1.6 T-GDI Plug-in Hybrid: Kraftstoffverbrauch in l/100 km (kombiniert) 1,1; Stromverbrauch in kWh/100 km (kombiniert) 16,9. CO₂-Emission in g/km (kombiniert): 26; Effizienzklasse: A+++.
Kia Sportage 1.6 T-GDI Hybrid AWD AT: Kraftstoffverbrauch in l/100 km: innerorts 4,8; außerorts 6,1; kombiniert 5,6. CO₂-Emission, kombiniert (g/km): 127; Effizienzklasse: A.



Heckklappen-Zierleiste. Verleihe dem Heck einen besonderen Akzent. Die Zierleiste ist nicht nur hinten, sondern auch von der Seite ein echter Blickfang und harmoniert perfekt mit den anderen Styling-Merkmalen des Exterieurs. Erhältlich in gebürstetem Aluminium, Chromoptik und Klavierlackschwarz.



Außenspiegelverkleidungen & Schwellerverkleidungen. Es sind die kleinen Details, die den Unterschied machen. Du kannst die Verkleidungen entweder in gebürsteter Aluminiumoptik, Chromoptik oder Klavierlackschwarz bestellen.

Seitliche Trittstufen. Diese Edelstahl-Trittbretter vermitteln nicht nur das Gefühl von Abenteuer und Robustheit, sie sorgen auch für einen bequemeren Einstieg.



Anhängerkupplung, elektrisch klappbar. So komfortabel wie noch nie. Du kannst die neue, vollelektrische Anhängerkupplung ganz bequem über einen Schalter im Kofferraum ein- oder ausklappen. Wenn du sie nicht mehr brauchst, verschwindet sie unsichtbar hinter der Stoßstange.
Alle Abbildungen zeigen kostenpflichtige Sonderausstattung.

Fahrradträger Pro. Erleichtere dir das Be- und Entladen deiner Fahrräder. Mit dem Fahrradträger Pro kannst du dein Rad, nachdem der Rahmenhalter montiert ist, ganz einfach einhändig und ohne Kraftanstrengung mit praktischen Drehköpfen fixieren. Dachträger notwendig.

Raum für deine Ideen.

Mit unseren speziell für den neuen Kia Sportage entwickelten und abgestimmten Original-Zubehörteilen kannst du ihn dir nicht nur nach deinen Wünschen gestalten, sondern auch voll auf deine Bedürfnisse anpassen. Was auch immer du brauchst – mehr Style, mehr Komfort oder mehr Transport-Optionen – unser Premium-Zubehör bietet dir die perfekte Lösung.



Aluminium-Dachträger. Diese leichten und einfach zu montierenden, stabilen und passgenauen Aluminium-Querträger machen dich flexibel für alles, was kommt. Ob Fahrrad, Ski oder sogar ein Dachzelt. Die Möglichkeiten sind grenzenlos.



Gebaut für absolute Sorgenfreiheit.

7-Jahre-Kia-Herstellergarantie.

Für jedes von der Kia Deutschland GmbH in Verkehr gebrachte Neufahrzeug gewährt Kia Deutschland eine Herstellergarantie von 7 Jahren bzw. 150.000 km Laufleistung, je nachdem, was zuerst eintritt. Diese Herstellergarantie ist fahrzeugbezogen und besteht bei einem Verkauf des Fahrzeugs fort, vorausgesetzt, das Fahrzeug wurde den Garantiebedingungen gemäß gewartet. Die Hochvolt-Lithium-Ionen-Batterieeinheiten in den Elektrofahrzeugen (EV), Hybrid-Elektrofahrzeugen (HEV) und Plug-in Hybrid-Elektrofahrzeugen (PHEV) von Kia sind auf eine lange Lebensdauer ausgelegt. Für diese Batterien gilt die Kia-Garantie für eine Dauer von 7 Jahren ab der Erstzulassung oder 150.000 km Laufleistung, je nachdem, was zuerst eintritt. Für Niedervoltbatterien (48 V und 12 V) in Mild-Hybrid-Elektrofahrzeugen (MHEV) gilt die Kia-Garantie für eine Dauer von 2 Jahren ab der Erstzulassung, unabhängig von der Kilometerleistung. Ausschließlich bei den Elektrofahrzeugen (EV) und Plug-in Hybrid-Elektrofahrzeugen (PHEV) garantiert Kia eine Batteriekapazität von 70%. Die Kapazitätsminderung der Batterie in HEV- und

MHEV-Fahrzeugen ist nicht durch die Garantie abgedeckt. Wie du einer möglichen Kapazitätsminderung entgegenwirken kannst, entnimm bitte der Betriebsanleitung. Weitere Informationen zur Kia-Garantie findest du unter www.kia.com/de/garantie.

5 Jahre Lackgarantie und 12 Jahre Garantie gegen Durchrostung.

Kia gewährt dir für dein neues Fahrzeug eine Lackgarantie von 5 Jahren oder 150.000 km, je nachdem, was zuerst eintritt. Die Garantie gegen Durchrostung von innen nach außen beträgt 12 Jahre ohne Kilometerbegrenzung.

2-Jahre-Kia-Mobilitätsgarantie.

Die Kia-Mobilitätsgarantie berechtigt dich, im Garantiefall rund um die Uhr unsere Mobilitätsleistungen in ganz Europa in Anspruch zu nehmen.

7-Jahre-Kia-Navigationskartenupdate.

Als besonderen Service bietet Kia für alle Neufahrzeuge, die ab Werk mit dem Kia-Navigationssystem ausgerüstet sind, ein

jährliches kostenloses Kartenupdate innerhalb der ersten 7 Jahre nach der Erstzulassung an (insgesamt 6 Kartenupdates).

Für Neufahrzeuge, die als Modelljahr 2022 ab Mai 2021 verkauft wurden und über eine OTA-fähige Navigationssoftware verfügen, bietet Kia pro Fahrzeug zwei kostenlose Aktualisierungen der Karten des Navigationssystems und der Software der Steuereinheit im sogenannten „Over-the-Air“-Verfahren („OTA-Updates“) an. Sobald die beiden kostenlosen OTA-Updates ausgeschöpft sind, kannst du kostenlose Aktualisierungen der Karten des Navigationssystems des Fahrzeugs und der Software der Steuereinheit nur bei einem autorisierten Kia-Händler erhalten.

Einzelheiten erfährst du bei deinem Kia-Vertragshändler und in den Bedingungen zum Navigationskartenupdate.

Bleibe in Kontakt mit Kia.

Alle Informationen zu den Aktivitäten von Kia Deutschland findest du auf unserer Website www.kia.com. Hier erfährst du mehr über das aufregende Fahrzeugangebot von Kia

Deutschland. Informiere dich über die jüngsten Fortschritte von Kia im Bereich der Elektro-, Hybrid- und Brennstoffzellen-Technologien und über die aktuelle Arbeit des Kia-Umweltforschungszentrums. Kia engagiert sich zudem stark im Sport, unter anderem als offizieller Partner von UEFA und FIFA. Im Tennis ist Kia Partner der Australian Open und des Topstars Rafael Nadal.

Finanzierung.

Erkundige dich bei deinem örtlichen Kia-Vertragshändler: Er erstellt dir gern einen individuellen Finanzierungsplan.

*Max. 150.000 km Fahrzeug-Garantie.
Abweichungen gemäß den gültigen Garantiebedingungen u.a. bei Batterie, Lack und Ausstattung. Einzelheiten unter www.kia.com/de/garantie.



Weitere Informationen zum offiziellen Kraftstoffverbrauch und den offiziellen spezifischen CO₂-Emissionen neuer Personenkraftwagen können dem „Leitfaden über den Kraftstoffverbrauch, die CO₂-Emissionen und den Stromverbrauch neuer Personenkraftwagen“ entnommen werden, der an allen Verkaufsstellen und bei der DAT Deutsche Automobil Treuhand GmbH, Hellmuth-Hirth-Straße 1, 73760 Ostfildern (www.dat.de), unentgeltlich erhältlich ist.

Die Angaben in diesem Katalog entsprechen dem Stand der Drucklegung. Irrtümer vorbehalten. Kia entwickelt seine Produkte ständig weiter und behält sich das Recht vor, Spezifikationen, Farben und Preise der hier abgebildeten und beschriebenen Artikel jederzeit zu ändern. Abbildungen können Sonderausstattungen enthalten.

Hinweis: Die Bluetooth-Wortmarke und -Logos sind eingetragene Marken der Bluetooth SIG Inc. Die Wortmarke Apple CarPlay ist Eigentum der Apple Inc. Die Wortmarke Android Auto ist Eigentum der Google Inc. Die Nutzung dieser Marken durch die Kia Deutschland GmbH oder zugehörige Unternehmen erfolgt auf Grundlage einer Lizenz. Andere Marken sind Eigentum der jeweiligen Inhaber.

Kia Deutschland GmbH
Theodor-Heuss-Allee 11
60486 Frankfurt am Main
www.kia.com
Infoline: 0800 777 30 44

Modelljahr 2023
Stand: 29. März 2023



Movement that inspires